

102.0241

½" = 102.0242
¾" = 102.1575

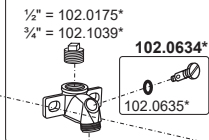

102.0634*

102.0635*

102.0673*

102.0399

* gekennzeichnete Teile sind nur als Service-Packungen erhältlich
* marked parts are available only in service packages
* pièces marquées sont uniquement disponibles en conditionnement

* Multipack
102.0175-5
102.0634-5
102.0635-10
102.0673-10
102.0727-10
102.1039-5
102.1425-1

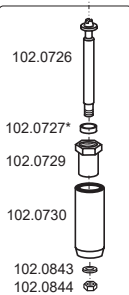
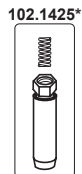

102.0759

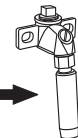

½" = 102.0243
¾" = 102.1576



100.0250 Mod. 25R-MS½"
100.0253 Mod. 25R-MS¾"

Abmaße · Dimensions (mm)

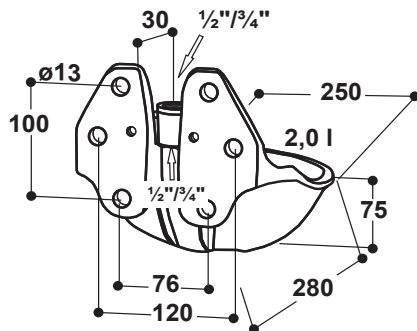

Zubehör · Accessories



SUEVIA HAIGES GmbH

Max-Eyth-Str. 1
D-74366 Kirchheim am Neckar · Germany
Tel. +49 7143 971-0 · Fax +49 7143 971-80
www.suevia.com · info@suevia.com



- DE
Montageanleitung
 mit Messing-Rohrventil
 für Rinder und Pferde
 Wasserdruck von 1 - 6 bar
- EN
Mounting Instructions
 with brass valve
 for cattle and horses
 water pressure from 1 - 6 bar / 14,5 - 87 psi
- FR
Instructions de montage
 avec soupape laiton
 pour bovins et chevaux
 pression d'eau de 1 à 6 bar

Rohrmontage 1¼" - 2" - Fixation on tubes 1¼" - 2" - Montage sur tuyaux 1¼" - 2"

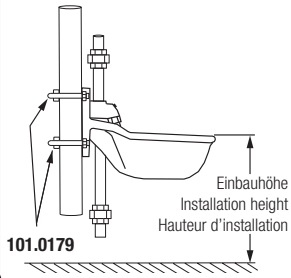

Befestigung des Tränkebeckens

Die SUEVIA-Tränke Mod. 25R kann an der Wand oder an Rohren von 1¼" bis 2" befestigt werden.

Zur Montage an ein Rohr (1¼" - 2") ist die Verwendung von 1x Doppelklemme (101.0179) erforderlich.

Zur Montage an einer Wand aus Holz oder Beton sind 4 durchgehende Schrauben erforderlich.

DIN 1988 / DIN EN 1717 beachten!

Lochabstand: 2x 76 mm / 1x 120 mm

Einbauhöhe

- bei Rindern: 60 - 70 cm
- bei Pferden: 90 - 110 cm

Achtung!

Vor Anschluss des Beckens die Wasserleitung gut durchspülen!

Wasserdruck

Maximal 6 bar Wasserdruck!

Wasser-Anschluss

Wasseranschluss sowohl von oben und unten möglich. Eine Rohrverschraubung ist zweckmäßig. Anschluss aber auch ohne Verwendung einer Verschraubung möglich. Den Verschlussstopfen (102.0175 = ½", 102.1039 = ¾") in freies Anschlussgewinde eindichten. Beckenschale von unten zwischen Ventil und Wand einführen. Ventil und Beckenschale miteinander verschrauben. Beckenschale mit 4 starken Schrauben an Wand befestigen. Grossflächige Unterlegscheiben verwenden!

Einregulieren der Wassermenge

Durch drehen der Regulierschraube (102.0634) nach links wird die Durchflussmenge eingestellt:

Schlitz senkrecht = maximale Wassermenge

Schlitz quer = geringe Wassermenge

Achtung!

Regulierschraube nicht herausdrehen!

Die Wasserdurchflussmenge ist richtig eingestellt, wenn das Becken in ca. 14-17 Sekunden randvoll gefüllt ist.

Winterbetrieb

Es ist möglich, das Tränkebecken in eine Ringleitung einzubauen. Anschluss erfolgt von unten durch ein Ringleitungs-Anschluss-Set (103.1982 = ½", 103.1983 = ¾"). Dadurch entfällt der Verschlussstopfen. Die Ringleitung wird an ein SUEVIA Heizgerät angeschlossen. Siehe Montageanleitung Heizgerät.

Fixation of Drinking Bowl

SUEVIA Drinking Bowl Mod. 25R is suited to be fixed on walls as well as on tubes of 1¼" - 2".

For installation on tubes (1¼"-2") one bracket (101.0179) is necessary.

4 strong screws are necessary for installation on walls of wood or concrete.

Observe DIN 1988 / DIN EN 1717!

Hole Distance: 2x 76 mm / 1x 120 mm

Installation height

- for cattle: 60 - 70 cm / 23,7 - 27,6"
- for horses: 90 - 110 cm / 35,4 - 43,3"

Attention!

Flush water line well before you connect the bowl!

Water pressure

Maximum 6 bar / 87 psi water pressure!

Water connection

Water connection ¾" either from top or bottom is possible. A union is highly recommended. Water connection however can be done without using a union. Fit connection stopper (102.0175 = ½", 102.1039 = ¾") into a free connection piece. Bowl can now be introduced from the bottom between valve and wall. Screw together the valve and the bowl. Use 4 tough screws for fixing the bowl to the wall. Use large washers!

Adjustment of the water quantity

Water quantity can be adjusted by turning the regulating screw (102.0634) to the left:

Slot in vertical position = high water flow

Slot in cross position = low water flow

Attention!

Never turn out regulation screw completely!

The water quantity is correctly adjusted, if the bowl is filled within 14-17 seconds.

Use in winter season

It is also possible to install the drinkig bowl into a water circuit with a connection set from the bottom (103.1982 = ½", 103.1983 = ¾"). This makes the plug unnecessary. The water circuit is then connected to a SUEVIA Heating Unit. See heating unit instructions.

Installation de l'abreuvoir

L'abreuvoir SUEVIA Mod. 25R peut être fixé sur mur ou sur tuyaux de 1¼" à 2" de diamètre.

Pour fixation sur tuyaux (1¼"-2"), utiliser 1x étrier (101.0179) par abreuvoir.

Pour fixation sur mur béton ou bois, utiliser 4 boulons (tire-fond) avec écrou.

Respecter la norme DIN 1988 / DIN EN 1717 !

Entraxe : 2x 76 mm / 1x 120 mm

Hauteur d'installation

- pour bovins : 60 - 70 cm
- pour chevaux : 90 - 110 cm

Important !

Avant toute mise en service de l'abreuvoir, bien purger la canalisation !

Pression d'eau

Pression maximale 6 bar !

Raccordement d'eau

Le branchement de l'eau ¾" est possible par le haut et par le bas à l'aide d'un raccord union. L'installation d'un raccord union n'est pas obligatoire mais toutefois conseillée. Visser le bouchon plastique (102.0175 = ½", 102.1039 = ¾") dans l'orifice non utilisé de la valve. Faites glisser bol entre la soupape et le mur. Visser la soupape et le bol. Fixer le bol au mur à l'aide des 4 vis robustes. Utiliser des rondelles larges !

Réglage du débit

Le débit d'eau se règle en tournant la vis (102.0634) vers la gauche.

Fente verticale = débit maximum

Fente horizontale = débit minimum

Important !

Ne jamais ôter la vis de réglage complètement !

Le débit est bon lorsque la cuve est pleine à ras bord au bout de 14 à 17 secondes.

Utilisation en période hivernale

Est possible d'installer l'abreuvoir sur un circuit d'eau monté en boucle et relié à un réchauffeur d'eau avec un Kit de montage (103.1982 = ½", 103.1983 = ¾"). La soupape et le circuit en boucle sont protégés du gel. Pour plus de détails voir le schéma d'installation du réchauffeur.

Wasser-Anschluss - Water connection - Raccordement d'eau

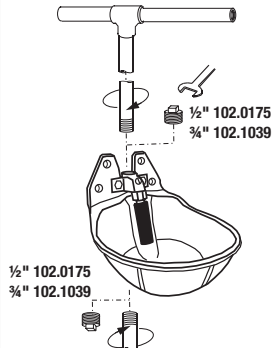

Wasserregulierung - Water Regulation - Réglage du débit

